

SEZIONATORI

DISCONNECTING SWITCHES



16A 400V

SERIE 0130 0131 0132

DATI TECNICI

Tensione nominale:	400 V
Corrente nominale:	16A
Temperatura di funzionamento:	T140°C
Classe di isolamento:	I e II
Tipo di connessione conduttori:	Morsetto
Capacità connessione morsetti:	0,5 ÷ 4 mm ²
Grado di protezione:	IP20
Conforme alle norme:	EN 60598-1
Conforme direttiva:	2006/95/CE
Marchi di qualità:	CSV

TECHNICAL DATA

Rated voltage:	400 V
Rated current:	16A
Ambient temperature:	T140°C
Fitting user class:	I and II
Connection type:	Terminal
Terminals connection capacity:	0,5 ÷ 4 mm ²
Protection degree:	IP20
In conformity with standards:	EN 60598-1
In conformity to directive:	2006/95/CE
Quality standard:	CSV

SERIE 0130 – Sezionatore bipolare

SERIE 0131 – Sezionatore tripolare

SERIE 0132 - Sezionatore bipolare + terra

SERIE 0132- - **Sezionatore bipolare + terra passante**

SERIE 0132- **Sezionatore bipolare + terra passante** **Connessione diretta** (*→ pag. 27*)

SERIE 0130 – Two poles disconnecting switch

SERIE 0131 – Three poles disconnecting switch

SERIE 0132 - Two poles disconnecting switch + earth

SERIE 0132- - Two poles disconnecting switch + unbroken earth

SERIE 0132- **Two poles disconnecting switch + unbroken earth** **Direct connection** (*→ pag.27*)

CARATTERISTICHE

- Le serie 0130 e 0131 sono idonee al montaggio in apparecchi in classe II.
- Le varianti con fissacavo sono progettate per il serraggio di cavi con diametro compreso fra 8 e 14mm.
- E' previsto idoneo connettore per attacco rapido di tutte le versioni sul lato cablaggio interno.
- Morsetti standard con vite sottotesta con viti e dadi in acciaio zincato (0,5÷4 mm²).
- Morsetti a bussola in ottone nichelato (0,75÷ 6mm²) per bassetta femmina a richiesta.

DATI ELETTRICI PORTAFUSIBILE

- Potenza nominale ammissibile: 2.3W
- Dimensioni cartucce: 8,5x31,5mm
- EN60269-1 EN60269-3 CEI132-13

MATERIALI

- Corpo in Materiale termoplastico autoestinguente PA66 25% GF V0.
- Contatti femmina in bronzo fosforoso nichelato.
- Contatti porta fusibile. in bronzo fosforoso argentato.
- Contatti maschio in acciaio argentato.
- Morsetti in acciaio zincato (0,5÷4mm²) o, a richiesta, morsetti in ottone nichelato (0,75÷6mm²)

Nota importante: la bassetta femmina con porta fusibile è realizzata necessariamente con bassetta di aggancio rapido. L'aggancio e lo sgancio di tale connettore va sempre effettuato col porta fusibile aperto.

FEATURES

- Serie 0130 and 0131 are suitable for installation in Class II lighting fixtures.
- All the variants with a cable clamp can be used to tighten 8 to 14mm diameter cable
- Each serie may be combined with a suitable push in connector on the inside wiring.
- Standard under head screw cable clamp terminals with galvanized screws and nut (0,5÷4mm²)
- Nickel plated brass bush terminals (0,75÷6mm²) on demand, only available on the female base.

ELECTRICAL SPECIFICATION FUSE-HOLDER

- Nominal power: 2,3W
- Fuses dimensions: 8,5x31,5mm
- EN60269-1 EN60269-3 CEI132-13

MATERIALS

- 6.6 polyamide body with 25% fiberglass reinforcement and self extinguishing class V0
- Female contacts in nickel-plated phosphor bronze
- Male contacts in silver plated steel
- Fuse-holder contacts in silver plated phosphor bronze
- Terminals in galvanized steel (0,5÷4mm²) or, on demand, nickel-plated brass terminals (0,75÷6mm²)

Important note:The female terminal with fuse-holder is equipped with a quick coupling connector which is necessary for the connection to the internal wiring. The coupling and detachment of this connector must be carried out when the fuse-holder is opened.

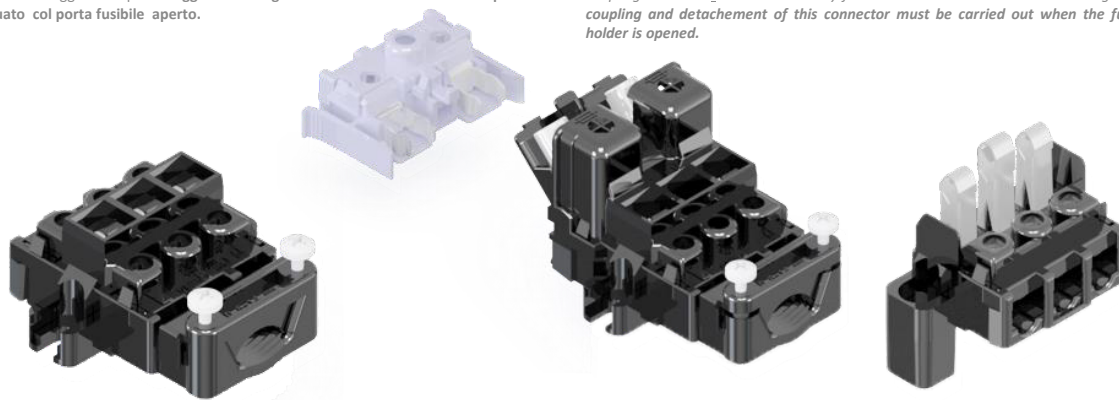

SCHEDA DIMENSIONI SERIE 0130 - 0131 - 0132

DIMENSIONS SHEET SERIES 0130 - 0131 - 0132

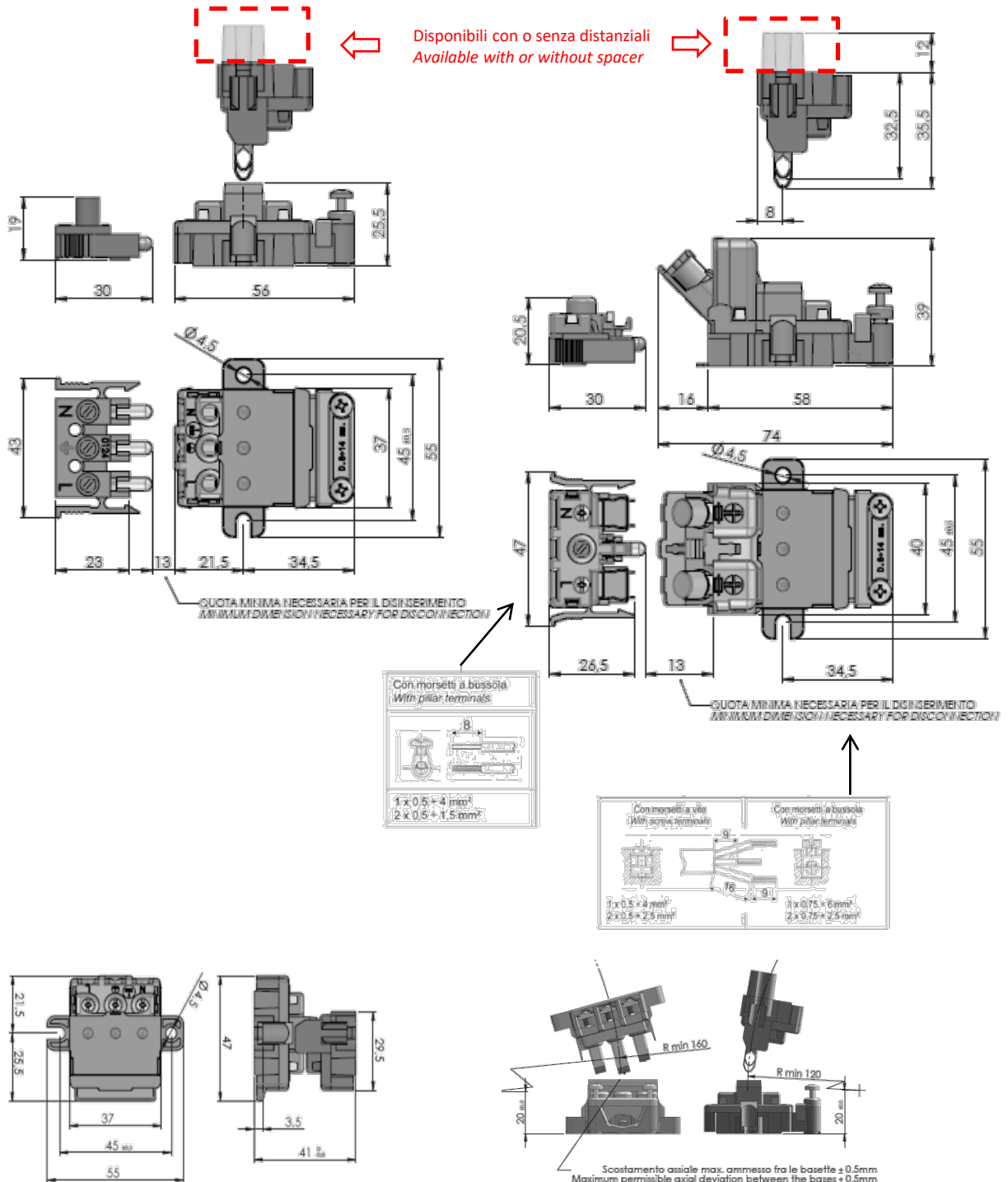

Serie/*Series*

Ø131

Sezionatori tripolari 16A 400V 4mm²

Three pole disconnecting switch 16A 400V 4mm²

Basette femmina tripolari
Three poles female bases

3 P

ØØØØ13150

Basetta standard
Standard base



ØØØØ13151

Basetta con fissacavo
Base with cable clamp



Basette femmina tripolari con attacco rapido
Three poles female bases with quick connection

ØØØØ13154

Basetta attacco rapido
Quick connection base

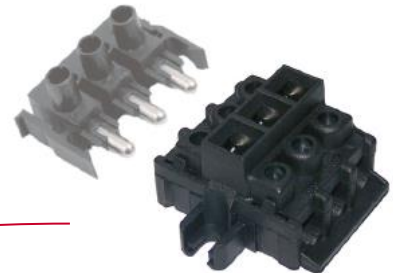

ØØØØ13155

Basetta attacco rapido con fissacavo
Quick connection with cable clamp base

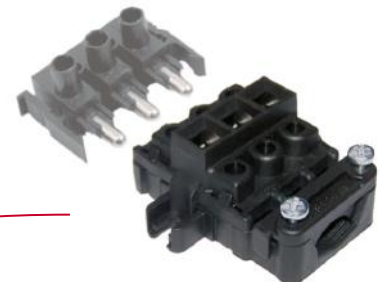

ACCØØ12400

Connettore attacco rapido tripolare
Three poles quick connector



Basette maschio tripolari
Three poles male bases

3 P

0000013111

Basetta standard senza morsetti di uscita
Standard base without output terminals

0000013113

Basetta standard con morsetti di uscita
Standard base with output terminals

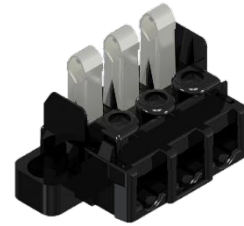

0000013112

Basetta con distanziali, senza morsetti di uscita
Base with spacers, without output terminals

0000013114

Basetta con distanziali, con morsetti di uscita
Base with spacers, with output terminals



Basette femmina tripolari con attacco rapido e portafusibili
Three poles female bases quick connection with fuses holder

0000013105

Basetta attacco rapido
Quick connection base

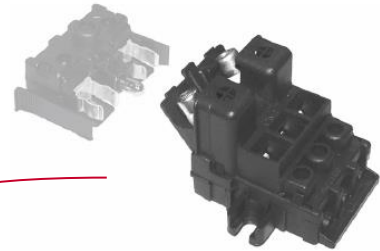

0000013106

Basetta attacco rapido e fissacavo
Quick connection base and cable clamp

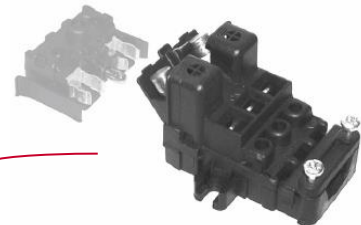

0000013110

Connettore attacco rapido tripolare per basetta portafusibili
Three poles quick connector for fuses holder base

